

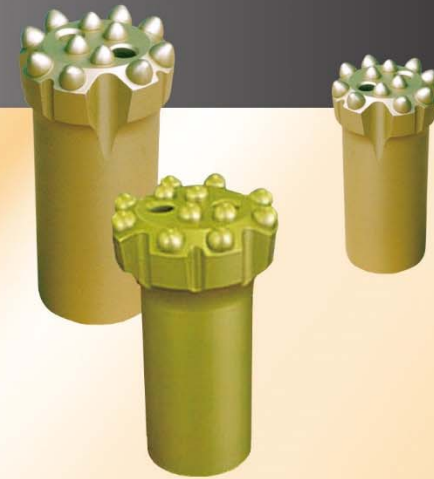

Rock Drilling Tools

クローラドリル用 ロッド・ビット総合カタログ



△ 古河機械金属グループ
FRD 古河ロックドリル株式会社
FURUKAWA

お問合せは

形状コードの説明

ボタンビット

T45 B 70 S 6 -FF

ねじ形状+サイズ (T45=T45ねじ)
 ビットの種類 (B=ボタンビット)
 ビットゲージ (= φ70mm)
 チップ形状 (S=スフェリカル、B=パリストティック、C=コニカル、P=パラボリック)
 ゲージチップ個数 (=6個)
 合金のフェイス形状 (FF=フラットフェイス、FFRB=リバースブロー、DC=ドロップセンター)

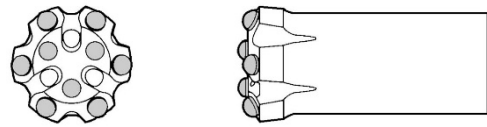

クロスビット (Xビット)

T38 X 64 -30N RB

ねじ形状+サイズ (T38=T38ねじ)
 ビットの種類 (X=クロスビットおよびXビット)
 ビットゲージ (= φ64mm)
 チップ材種+チップサイズ (30N、40N=チップ材種+チップサイズ標準、30、40=チップ材種+ヘビーデューティ仕様)
 ブロー形状 (RB=リバースブロー)

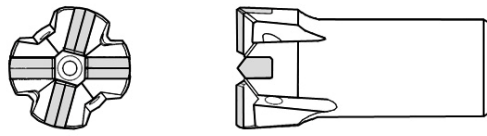

中間ロッド

38H ET -T3 -3.0

六角中空鋼 (32H=対辺 32mm (1 1/4"), 38H=対辺 38mm (1 1/2"))
 中継ぎロッド
 ねじ形状 (T3=T38, T4=T45, T5=T51)
 全長 (3.0=3050mm, 3.66=3660mm, 4.0=4000mm)



MFロッド

45H ET -T4 -3.0 MF

六角中空鋼 (38R=φ38mm (1 1/2"), 45R=φ45mm (1 3/4"), 51R=φ51mm (2"))
 中継ぎロッド
 ねじ形状 (T3=T38, T4=T45, T5=T51)
 全長 (3.0=3050mm, 3.66=3660mm, 4.0=4000mm)
 MFロッド



スリーブ

SL -4500

スリーブ
 ねじ形状+径 (45=T45ねじ 3800=φ55mm, 4500=φ66mm, 4502=φ63mm, 5100=φ77mm, 5101=φ72mm)

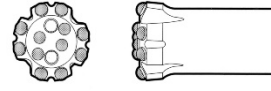
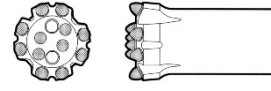
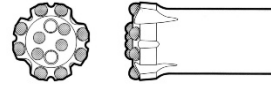
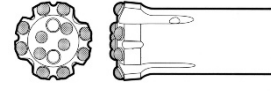
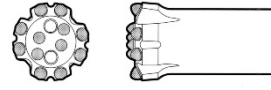
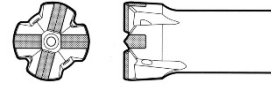

ビットの種類と適用範囲

ビットの種類	適用範囲	ビットの種類	適用範囲
スフェリカルボタンビット 	硬岩層および超硬岩層。磨耗性の高い岩石層に有効です。	コニカルボタンビット 	石灰岩。チップ先端が鋭利で、せん孔性に優れています。
パラボリックボタンビット 	中硬岩層および硬岩層。	リバースブローボタンビット 	破砕帯が少ない層。リバースブローは、くり粉の排出をよくするのに適しています。
パリストティックボタンビット 	軟岩層および中軟岩層。クロスビットよりも速いせん孔速度を得ることができます。	クロスビット (Xビット) 	軟岩層および中硬岩層。ゲージ磨耗が極端に激しい地層に有効です。

チップの形状

FF: フラットフェイス	FFRB: リバースブロー	DC: ドロップセンター
		
一般的な岩盤用	荒れた岩盤用	孔曲りの発生しやすい岩盤用

チップの選定

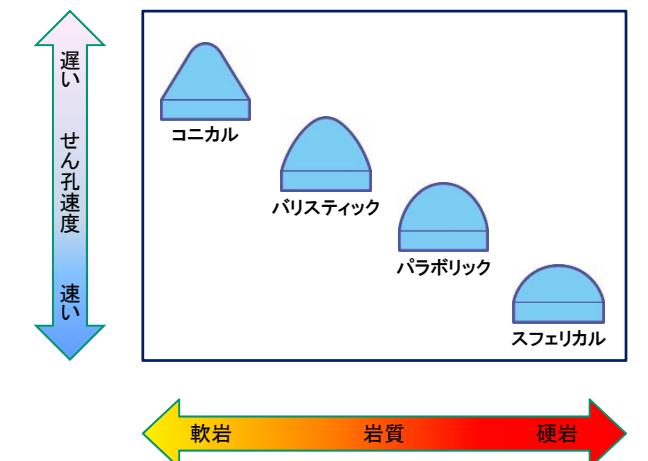

ビット各部の名称

ボタンビット

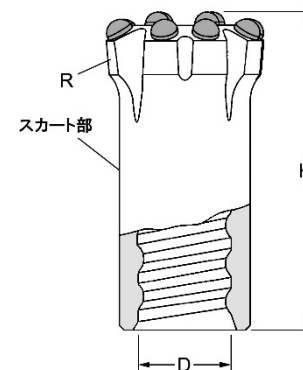
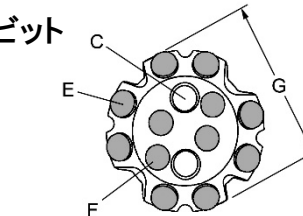

クロスビット (Xビット)

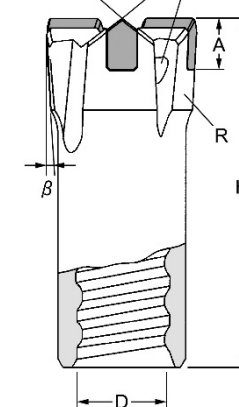
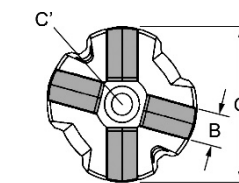

- A : チップ高さ
- B : チップ幅
- C : フェイスホール
- C' : センターホール
- D : ネジ径
- E : ゲージチップ
- F : フェイスチップ
- G : ビットゲージ
- H : ビット高さ
- R : リーミングサーフェイス
- S : サイドホール
- α : カuttingアングル
- β : リーミングアングル

T38ねじ

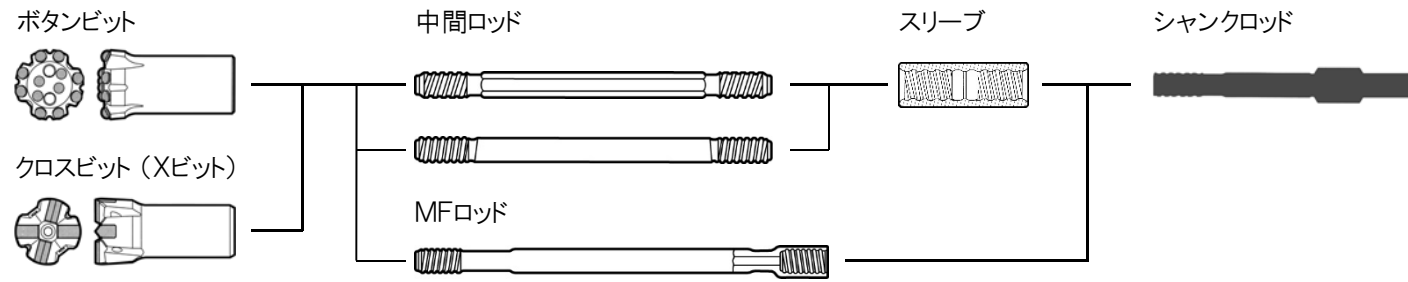

ボタンビット	ビット径 (D) mm	部品番号 (手配番号)	品名 (形状コード)	チップ数 x 径		フラッシングホール		質量 kg	
				ゲージ	フェイス	サイド	フェイス		
FF: フラットフェイス ゲージチップ: 8個	64	091522-64109	T38B64S8-FF	8x11	4x10	-	2	1.7	
	64	091622-64109	T38B64P8-FF	8x11	4x10	-	2	1.7	
	64	091722-64109	T38B64B8-FF	8x11	4x10	-	2	1.7	
	64	091822-64109	T38B64C8-FF	8x11	4x10	2	2	1.7	
	70	091522-70107	T38B70S8-FF	8x11	4x10	-	2	2.1	
	70	091622-70107	T38B70P8-FF	8x11	4x10	-	2	2.1	
	70	091722-70107	T38B70B8-FF	8x11	4x10	-	2	2.1	
	70	091822-70107	T38B70C8-FF	8x11	4x10	2	2	2.1	
	76	091522-76105	T38B76S8-FF	8x12	4x11	-	2	2.2	
	76	091622-76105	T38B76P8-FF	8x12	4x11	-	2	2.2	
	76	091722-76105	T38B76B8-FF	8x12	4x11	-	2	2.2	
	76	091822-76105	T38B76C8-FF	8x12	4x11	2	2	2.2	
	80	091522-80101	T38B80S8-FF	8x13	4x12	-	2	2.9	
	80	091622-80101	T38B80P8-FF	8x13	4x12	-	2	2.9	
	80	091722-80101	T38B80B8-FF	8x13	4x12	-	2	2.9	
	80	091822-80101	T38B80C8-FF	8x13	4x12	-	2	2.9	
FF: フラットフェイス ゲージチップ: 6個	64	091522-64115	T38B64S6-FF	6x12	3x11	-	3	1.8	
	64	091622-64115	T38B64P6-FF	6x12	3x11	-	3	1.8	
	64	091722-64115	T38B64B6-FF	6x12	3x11	-	3	1.8	
	64	091822-64115	T38B64C6-FF	6x12	3x11	-	3	1.8	
	70	091522-70105	T38B70S6-FF	6x12	3x11	-	3	2.0	
	70	091622-70105	T38B70P6-FF	6x12	3x11	-	3	2.0	
	70	091722-70105	T38B70B6-FF	6x12	3x11	-	3	2.0	
	70	091822-70105	T38B70C6-FF	6x12	3x11	-	3	2.0	
	76	091522-76111	T38B76S6-FF	6x13	3x12	-	3	2.2	
	76	091622-76111	T38B76P6-FF	6x13	3x12	-	3	2.2	
	76	091722-76111	T38B76B6-FF	6x13	3x12	-	3	2.2	
	76	091822-76111	T38B76C6-FF	6x13	3x12	-	3	2.2	
	FFRB: リバースブロー ゲージチップ: 8個	64	091522-64001	T38B64S8-FFRB	8x11	4x10	2(R)	2	2.0
		64	091622-64001	T38B64P8-FFRB	8x11	4x10	2(R)	2	2.0
		64	091722-64001	T38B64B8-FFRB	8x11	4x10	2(R)	2	2.0
		64	091822-64001	T38B64C8-FFRB	8x11	4x10	2(R)	2	2.0
70		091522-70001	T38B70S8-FFRB	8x11	4x10	2(R)	2	2.3	
70		091622-70001	T38B70P8-FFRB	8x11	4x10	2(R)	2	2.3	
70		091722-70001	T38B70B8-FFRB	8x11	4x10	2(R)	2	2.3	
70		091822-70001	T38B70C8-FFRB	8x11	4x10	2(R)	2	2.3	
76		091522-76001	T38B76S8-FFRB	8x12	4x12	2(R)	2	2.8	
76		091622-76001	T38B76P8-FFRB	8x12	4x12	2(R)	2	2.8	
76		091722-76001	T38B76B8-FFRB	8x12	4x12	2(R)	2	2.8	
76		091822-76001	T38B76C8-FFRB	8x12	4x12	2(R)	2	2.8	

ボタンビット	ビット径 (D) mm	部品番号 (手配番号)	品名 (形状コード)	チップ数 x 径		フラッシングホール		質量 kg
				ゲージ	フェイス	サイド	フェイス	
DC: ドロップセンター ゲージチップ: 6個	64	091522-64301	T38B64S6-DC	6x11	3x10.1x10	-	3	1.7
	64	091622-64301	T38B64P6-DC	6x11	3x10.1x10	-	3	1.7
	64	091722-64301	T38B64B6-DC	6x11	3x10.1x10	-	3	1.7
	64	091822-64301	T38B64C6-DC	6x11	3x10.1x10	-	3	1.7
	70	091522-70301	T38B70S6-DC	6x11	3x11.1x9	-	3	2.0
	70	091622-70301	T38B70P6-DC	6x11	3x11.1x9	-	3	2.0
	70	091722-70301	T38B70B6-DC	6x11	3x11.1x9	-	3	2.0
	70	091822-70301	T38B70C6-DC	6x11	3x11.1x9	-	3	2.0
	76	091522-76301	T38B76S6-DC	6x13	3x11.1x11	-	3	2.2
	76	091622-76301	T38B76P6-DC	6x13	3x11.1x11	-	3	2.2
	76	091722-76301	T38B76B6-DC	6x13	3x11.1x11	-	3	2.2
	76	091822-76301	T38B76C6-DC	6x13	3x11.1x11	-	3	2.2

クロスビット (Xビット)	ビット径 (D) mm	部品番号 (手配番号)	品名 (形状コード)	チップサイズ		フラッシングホール		質量 kg
				サイズ	材質	サイド	フェイス	
スタンダード	64	091422-64103	T38X64-40	13x22	E4	4	1	2.2
	64	091422-64113	T38X64-30	13x22	E3	4	1	2.2
	64	091422-64105	T38X64-40N	12x18	E4	4	1	2.2
	64	091422-64115	T38X64-30N	12x18	E3	4	1	2.2
	64	091422-64001	T38X64-40RB	13x22	E4	2, 2	-	2.2
	64	091422-64011	T38X64-30RB	13x22	E3	2, 2	-	2.2
	70	091422-70001	T38X70-40RB	13x22	E4	2, 2	-	2.3
	70	091422-70011	T38X70-30RB	13x22	E3	2, 2	-	2.3
	70	091422-70101	T38X70-40	13x22	E4	4	1	2.3
	70	091422-70103	T38X70-40N	12x18	E4	4	1	2.3
リバースブロー	70	091422-70111	T38X70-30	13x22	E3	4	1	2.3
	70	091422-70113	T38X70-30N	12x18	E3	4	1	2.3
	76	091422-76001	T38X76-40RB	13x22	E4	2, 2	-	2.9
	76	091422-76011	T38X76-30RB	13x22	E3	2, 2	-	2.9
	76	091422-76103	T38X76-40	13x22	E4	4	1	2.9
	76	091422-76105	T38X76-40N	12x18	E4	4	1	2.9
	76	091422-76113	T38X76-30	13x22	E3	4	1	2.9
	76	091422-76115	T38X76-30N	12x18	E3	4	1	2.9
	80	091422-80101	T38X80-40	13x22	E4	4	1	3.0
	89	091422-89101	T38X89-40	13x22	E4	4	1	3.7

中間ロッド	部品番号 (手配番号)	品名 (形状コード)	ねじ	長さ (L) mm	フラッシング ホール mm	質量 kg
32角	092107-11310	32HET-T3-3.05 チェウカンロッド*	T38-T38	3,050	12.5	18.6
	092107-11400	32HET-T3-4.00 チェウカンロッド*	T38-T38	4,000	12.5	24.1
38丸	092100-11310	38RET-T3-3.05 チェウカンロッド*	T38-T38	3,050	13.5	24.6
	092100-11370	38RET-T3-3.66 チェウカンロッド*	T38-T38	3,660	13.5	29.5
	092100-11400	38RET-T3-4.00 チェウカンロッド*	T38-T38	4,000	13.5	32.3
38丸	092110-11310	38RET-T3-3.05MF チェウカンロッド*	T38-T38	3,050 (3,130)	13.5	26.6
	092110-11370	38RET-T3-3.66MF チェウカンロッド*	T38-T38	3,660 (3,740)	13.5	31.5

スリーブ	部品番号 (手配番号)	品名 (形状コード)	ねじ	径 (D) mm	長さ (L) mm	質量 kg
セミブリッジ	089914-38001	SL-T3800	T38-T38	55	190	1.9

T45ねじ

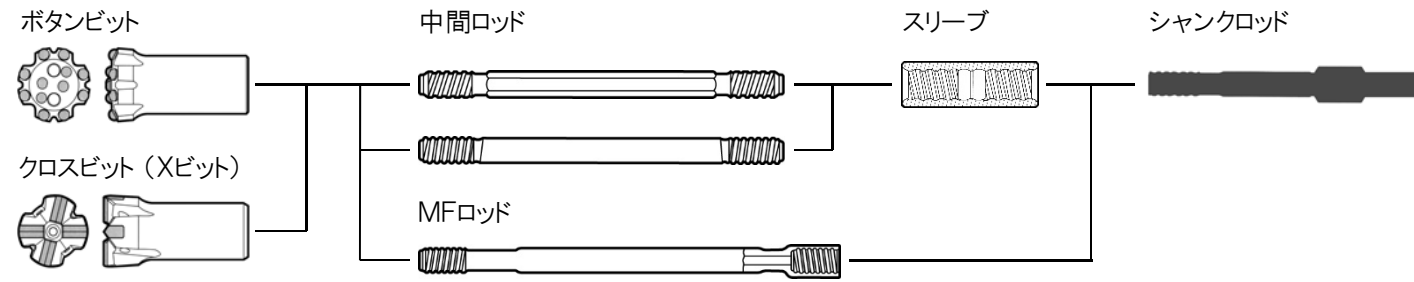

ボタンビット	ビット径 (D) mm	部品番号 (手配番号)	品名 (形状コード)	チップ数 x 径		フラッシングホール		質量 kg
				ゲージ	フェイス	サイド	フェイス	
FF: フラットフェイス ゲージチップ: 8個	70	091523-70101	T45B70S8-FF	8x11	4x10	-	2	2.4
	70	091623-70101	T45B70P8-FF	8x11	4x10	-	2	2.4
	70	091723-70101	T45B70B8-FF	8x11	4x10	-	2	2.4
	70	091823-70101	T45B70C8-FF	8x11	4x10	2	2	2.4
	76	091523-76105	T45B76S8-FF	8x12	4x11	-	2	2.5
	76	091623-76105	T45B76P8-FF	8x12	4x11	-	2	2.5
	76	091723-76105	T45B76B8-FF	8x12	4x11	-	2	2.5
	76	091823-76105	T45B76C8-FF	8x12	4x11	2	2	2.5
	80	091523-80101	T45B80S8-FF	8x13	4x12	-	2	3.3
	80	091623-80101	T45B80P8-FF	8x13	4x12	-	2	3.3
	80	091723-80101	T45B80B8-FF	8x13	4x12	-	2	3.3
	80	091823-80101	T45B80C8-FF	8x13	4x12	2	2	3.3
	85	091523-85101	T45B85S8-FF	8x13	4x12	-	2	3.8
	85	091623-85101	T45B85P8-FF	8x13	4x12	-	2	3.8
	85	091723-85101	T45B85B8-FF	8x13	4x12	-	2	3.8
	85	091823-85101	T45B85C8-FF	8x13	4x12	2	2	3.8
FF: フラットフェイス ゲージチップ: 6個	89	091523-89103	T45B89S8-FF	8x14	5x12	-	2	4.3
	89	091623-89103	T45B89P8-FF	8x14	5x12	-	2	4.3
	89	091723-89103	T45B89B8-FF	8x14	5x12	-	2	4.3
	89	091823-89103	T45B89C8-FF	8x14	5x12	2	2	4.3
	102	091523-02103	T45B102S8-FF	8x14	6x12	-	2	5.6
	102	091623-02103	T45B102P8-FF	8x14	6x12	-	2	5.6
	102	091723-02103	T45B102B8-FF	8x14	6x12	-	2	5.6
	102	091823-02103	T45B102C8-FF	8x14	6x12	2	2	5.6
FFRB: リバースブロー ゲージチップ: 8個	76	091523-76111	T45B76S6-FFRB	6x13	3x12	-	3	2.5
	76	091623-76111	T45B76P6-FFRB	6x13	3x12	-	3	2.5
	76	091723-76111	T45B76B6-FFRB	6x13	3x12	-	3	2.5
	76	091823-76111	T45B76C6-FFRB	6x13	3x12	-	3	2.5
	76	091523-76001	T45B76S8-FFRB	8x12	4x11	2(R)	2	2.7
	76	091623-76001	T45B76P8-FFRB	8x12	4x11	2(R)	2	2.7
	76	091723-76001	T45B76B8-FFRB	8x12	4x11	2(R)	2	2.7
	76	091823-76001	T45B76C8-FFRB	8x12	4x11	2(R)	2	2.7
DC: ドロップセンター ゲージチップ: 6個	70	091523-70301	T45B70S6-DC	6x11	3x11,1x9	-	3	2.0
	70	091623-70301	T45B70P6-DC	6x11	3x11,1x9	-	3	2.0
	70	091723-70301	T45B70B6-DC	6x11	3x11,1x9	-	3	2.0
	70	091823-70301	T45B70C6-DC	6x11	3x11,1x9	-	3	2.0
	76	091523-76301	T45B76S6-DC	6x13	3x11,1x11	-	3	2.2
	76	091623-76301	T45B76P6-DC	6x13	3x11,1x11	-	3	2.2
	76	091723-76301	T45B76B6-DC	6x13	3x11,1x11	-	3	2.2
	76	091823-76301	T45B76C6-DC	6x13	3x11,1x11	-	3	2.2

クロスビット (Xビット)	ビット径 (D) mm	部品番号 (手配番号)	品名 (形状コード)	チップサイズ		フラッシングホール		質量 kg
				サイズ	材質	サイド	フェイス	
スタンダード	70	091423-70101	T45X70-40	13x22	E4	4	1	2.6
	70	091423-70111	T45X70-30	13x22	E3	4	1	2.6
	76	091423-76001	T45X76-40RB	13x22	E4	2, 2	1	2.7
	76	091423-76103	T45X76-40	13x22	E4	4	1	2.7
	76	091423-76113	T45X76-30	13x22	E3	4	1	2.7
	80	091423-80101	T45X80-40	13x22	E4	4	1	3.3
リバースブロー	89	091423-89101	T45X89-40	13x22	E4	4	1	4.1
	89	091423-89111	T45X89-30	13x22	E3	4	1	4.1

中間ロッド	部品番号 (手配番号)	品名 (形状コード)	ねじ	長さ (L) mm	フラッシング ホール mm	質量 kg
38角	092105-22310	38HET-T4-3.05 チュウカンロッド*	T45-T45	3,050	15.0	25.9
	092105-22370	38HET-T4-3.66 チュウカンロッド*	T45-T45	3,660	15.0	30.9
	092105-22400	38HET-T4-4.00 チュウカンロッド*	T45-T45	4,000	15.0	33.8
45丸	092100-22310	45RET-T4-3.05 チュウカンロッド*	T45-T45	3,050	16.5	36.8
	092100-22370	45RET-T4-3.66 チュウカンロッド*	T45-T45	3,660	16.5	43.6
	092100-22400	45RET-T4-4.00 チュウカンロッド*	T45-T45	4,000	16.5	43.9
45丸	092110-22310	45RET-T4-3.05MF チュウカンロッド*	T45-T45	3,050 (3,145)	16.5	36.8
	092110-22370	45RET-T4-3.66MF チュウカンロッド*	T45-T45	3,660 (3,755)	16.5	43.6

スリーブ	部品番号 (手配番号)	品名 (形状コード)	ねじ	径 (D) mm	長さ (L) mm	質量 kg
セミブリッジ	089914-45001	SL-T4500	T45-T45	66	207	3.0
	089914-45003	SL-T4502	T45-T45	63	207	2.5

T51ねじ

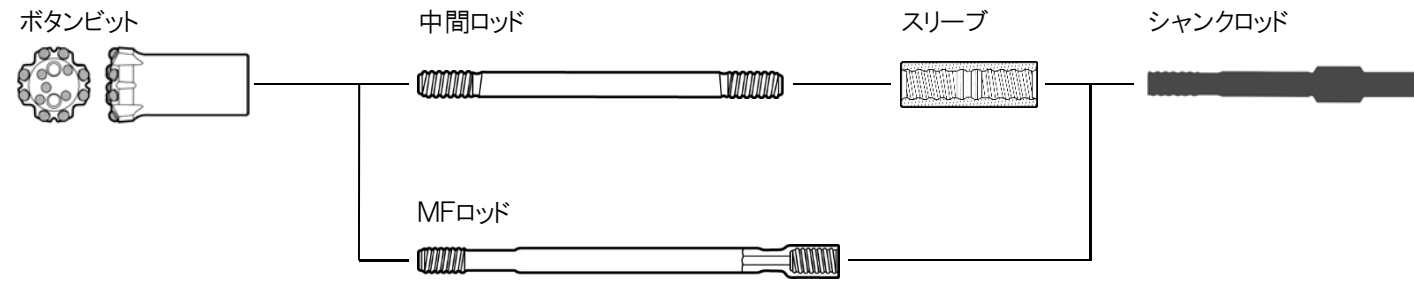

ボタンビット	ビット径 (D) mm	部品番号 (手配番号)	品名 (形状コード)	チップ数 x 径		フラッシングホール		質量 kg
				ゲージ	フェイス	サイド	フェイス	
FF: フラットフェイス ゲージチップ: 8個	89	091524-89103	T51B89S8-FF	8x14	5x12	-	2	4.4
	89	091624-89103	T51B89P8-FF	8x14	5x12	-	2	4.4
	89	091724-89103	T51B89B8-FF	8x14	5x12	-	2	4.4
	89	091824-89103	T51B89C8-FF	8x14	5x12	2	2	4.4
	102	091524-02103	T51B102S8-FF	8x14	6x12	-	2	5.8
	102	091624-02103	T51B102P8-FF	8x14	6x12	-	2	5.8
	102	091724-02103	T51B102B8-FF	8x14	6x12	-	2	5.8
	102	091824-02103	T51B102C8-FF	8x14	6x12	2	2	5.8

中間ロッド	部品番号 (手配番号)	品名 (形状コード)	ねじ	長さ (L) mm	フラッシング ホール mm	質量 kg
51丸	092100-33370	51RET-T5-3.66 チュウカンロッド*	T51-T51	3,660	21.5	52.0
	092100-33610	51RET-T5-6.10 チュウカンロッド*	T51-T51	6,100	21.5	87.0
51丸	092110-33310	51RET-T5-3.05MF チュウカンロッド*	T51-T51	3,050 (3,150)	21.5	46.7
	092110-33370	51RET-T5-3.66MF チュウカンロッド*	T51-T51	3,660 (3,760)	21.5	55.4

スリーブ	部品番号 (手配番号)	品名 (形状コード)	ねじ	径 (D) mm	長さ (L) mm	質量 kg
セミブリッジ	089914-51001	SL-T5100	T51-T51	77	235	5.1
	089914-51002	SL-T5101	T51-T51	72	235	4.1

ビットの再研磨

ビットは、せん孔を続けていくと刃先が平坦化し、せん孔速度が遅くなるばかりでなく、ビットの早期破損やドリフタの故障の原因となります。従って、それらを防止するために適切な時期での再研磨が必要になります。

■ ボタンビットの再研磨時期

- チップが扁平に磨耗し、チップ磨耗幅がチップ径の1/3~1/2になったとき。
- リーミングクリアランスが極端に0.5mm以下となったとき。
- チップ頂部に網状亀裂（スネークスキン）が発生したとき。

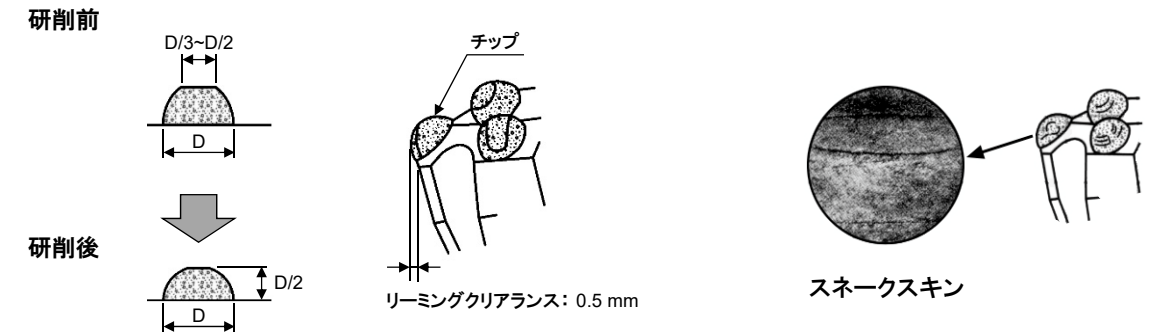

- チップサイズにあったカップ砥石を使用し、専用テンプレートで確認しながら元の形状に戻す。
- 研削は必ず湿式で行い、台金部分を多く研削しない。
- スネークスキンが現れたときは、スネークスキンが消えるまで研削する。

■ クロスビット (Xビット)の再研磨時期

- リーミングポイントから5mmの部分における磨耗幅が約4mmに達したとき。
- リーミング面が逆テーパになったり、台金の磨耗によってチップが著しく突出したとき。

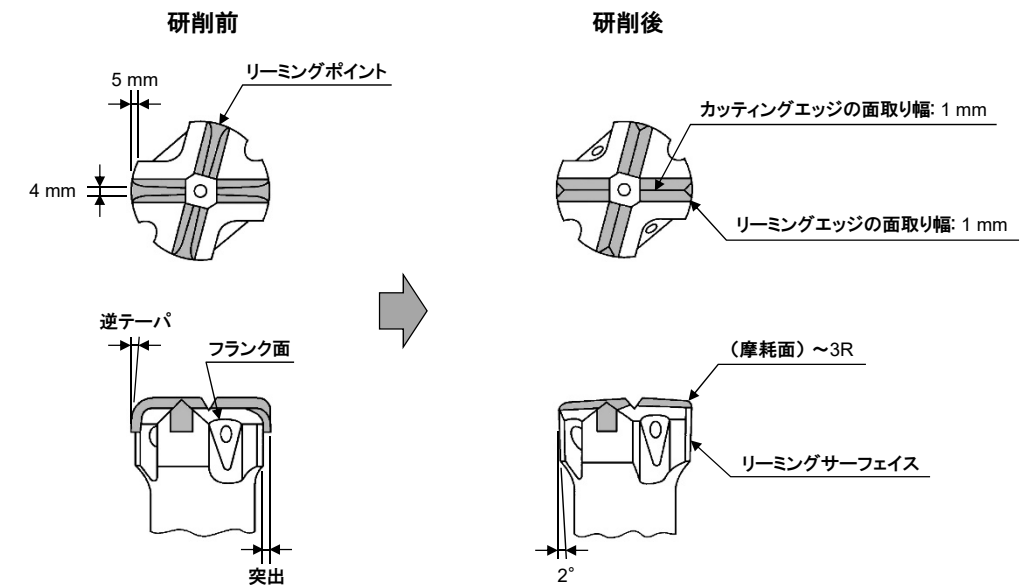

- カッティングアングルは105°を目安とする。
- 刃の高さは不揃いとしない。
- リーミングサーフェイスの各チップ端は突出しを均等にする。
- 砥石はGCとし、粒度は60~80、結合度はH~Jが適当。
- 手研削の場合は0.75~1.5kWの両頭型卓上グラインダが適当。
- 研削は乾式で行い、ビットが発熱しても水などで急冷しないこと。

シャンクロッド

ドリフタ	シャンクロッド	部品番号	品名(型式)	ねじ	長さ(L) mm	フラッシング チューブ径 mm	質量 kg
PD200		907820-91603	PD200H-H1600	H16	380	14	4.2
		907820-93807	PD200H-T3800	T38	380	14	4.2
		907820-93809	PD200H-T3801	T38	485	14	4.8
		907820-93811	PD200H-R3801	R38	485	14	5.2
		907820-94507	PD200H-T4501	T45	495	14	5.8
		907820-94509	PD200L-T4501	T45	460	14	4.6
		907820-91605	PD200L-H1600	H16	380	14	3.5
		907820-93817	PD200L-R3800E	R38	380	14	3.7
		907820-93813	PD200L-T3800	T38	380	14	3.5
		907820-93815	PD200LT3801E	T38	450	14	3.9
M110		M110-2107	M110-H1600	H16	380	11.5	3.1
HD180		007520-25001	HD180-T3800	T38	455	14	3.8
		007520-25005	HD180-T3801	T38	565	14	4.5
HD300		007620-25017	HD300-T3800	T38	655	16	6.0
		007620-25015	HD300-T4500	T45	655	16	6.6
HD500		HD500-02510	HD500-02510	T38	710	18	8.0
		HD500-02506	HD500-T4500	T45	710	18	8.3
		HD500-02503	HD500-T5100	T51	710	18	8.8

シャンクロッド

ドリフタ	シャンクロッド	部品番号	品名(型式)	ねじ	長さ(L) mm	質量 kg
HD606		HD606-02501	HD606-R3200	R32	580	3.90
		HD606-02502	HD606-T3800	T38	580	4.30
HD606 RP		HD606-02512	HD606-QT3800	T38	755	5.60
HD609		HD609-02501	HD609-T3800	T38	620	6.00
		HD609-02504	HD609-T38L	T38	690	6.50
		HD609-02502	HD609-T4500	T45	620	6.20
		HD609-02505	HD609-T45L	T45	690	6.80
HD609 RP		HD609-02521	HD609-QT3800	T38	795	8.00
		HD609-02523	HD609-QT38L	T38	865	8.40
		HD609-02522	HD609-QT4500	T45	795	8.00
		HD609-02524	HD609-QT45L	T45	865	8.50
HD612		HD612-02502	HD612-T3800	T38	670	8.00
		HD612-02507	HD612-T38L	T38	710	8.20
		HD612-02501	HD612-T4500	T45	670	8.40
		HD612-02506	HD612-T45L	T45	710	8.70
		HD612-02503	HD612-02503	T45	830	10.20
		HD612-02505	HD612-T5100	T51	670	9.10
		HD612-02508	HD612-T51L	T51	710	9.70
HD612 RP		HD612-02522	HD612-QT3800	T38	845	11.00
		HD612-02527	HD612-QT38L	T38	885	11.20
		HD612-02521	HD612-QT4500	T45	845	11.00
		HD612-02526	HD612-QT45L	T45	885	11.30
		HD612-02523	HD612-QT5100	T51	845	10.90
		HD612-02528	HD612-QT51L	T51	905	14.00
HD612 (with Dual damper)		HD612-02552	HD612-T38DD	T38	750	8.90
		HD612-02551	HD612-T45DD	T45	750	9.20
		HD612-02553	HD612-T51DD	T51	770	10.10
HD612 RP (with Dual damper)		HD612-02572	HD612-QT38DD	T38	925	11.40
		HD612-02571	HD612-QT45DD	T45	925	11.70
		HD612-02573	HD612-QT51DD	T51	945	12.60

シャンクロッド

ドリフタ	シャンクロッド	部品番号	品名(型式)	ねじ	長さ(L) mm	質量 kg
HD615		HD615-02502	HD615-T4500	T45	700	11.00
		HD615-02501	HD615-T5100	T51	700	11.30
		HD615-02504	HD615-T5101	T51	880	13.00
HD615 RP		HD615-02512	HD615-QT4500	T45	880	14.00
		HD615-02511	HD615-QT5100	T51	880	14.50
		HD615-02516	HD615-QT51L	T51	960	15.20
HD615 (with Dual damper)		HD615-02506	HD615-T45DD	T45	880	13.40
		HD615-02505	HD615-T51DD	T51	880	13.40
HD615 RP (with Dual damper)		HD615-02518	HD615-QT45DD	T45	910	14.90
		HD615-02519	HD615-QT519	T51	990	15.60

シャンクロッド

ドリフタ	シャンクロッド	部品番号	品名(型式)	ねじ	長さ(L) mm	質量 kg	
HD709 HD818		HD709-02501	HD709-T3800	T38	590	6.00	
		002500-250010	HD818-T38	T38	620	6.10	
HD709-02502		002500-250020	HD709-T4500	T45	590	6.40	
			HD818-T45	T45	620	6.50	
HD709 RP HD818 RP		HD709-02511	HD709-QT3800	T38	785	9.20	
		002500-250110	HD818-QT38	T38	815	9.30	
HD709-02512		002500-250120	HD709-QT4500	T45	785	9.80	
			HD818-QT45	T45	815	9.90	
HD712 HD822 HD826		HD712-02502	HD712-T3800	T38	592	8.20	
		002501-250020	HD822-T38	T38	790	8.90	
		HD712-02501	HD712-T4500	T45	592	8.70	
	002501-250010	HD822-T45	T45	790	9.50		
HD712-02503		002501-250030	HD712-T5100	T51	592	9.50	
			HD822-T51	T51	790	10.30	
		HD712-02503	HD712-T5100	T51	592	9.50	
	002501-250030	HD822-T51	T51	790	10.30		
HD712 RP HD822 RP HD826 RP		HD712-02532	HD712-QT3800	T38	787	9.50	
		002501-250120	HD822-QT38	T38	855	12.00	
		HD712-02531	HD712-QT4500	T45	787	10.00	
	002501-250110	HD822-QT45	T45	855	12.50		
HD712-02533		002501-250130	HD712-QT5100	T51	787	10.80	
			HD822-QT51	T51	855	13.00	
		HD712-02533	HD712-QT5100	T51	787	10.80	
	002501-250130	HD822-QT51	T51	855	13.00		
HD715 HD828		HD715-02502	HD715-T4500	T45	592	9.50	
		002502-250020	HD828-T45	T45	790	11.50	
		HD715-02501	HD715-T5100	T51	592	10.00	
	HD715-02503	HD715-T5101	T51	692	10.60		
	002502-250010	HD828-T51	T51	790	12.00		
002502-250030		HD828-ST58	ST58	ST58	790	13.00	
		HD715 RP HD828 RP	HD715-02532	HD715-QT4500	T45	787	11.00
			002502-250120	HD828-QT45	T45	885	15.20
HD715-02531		002502-250110	HD715-QT5100	T51	787	11.50	
			HD828-QT51	T51	885	15.80	
		002502-250130	HD828-QST58	ST58	885	16.47	

シャンクロッド

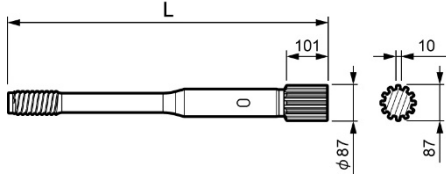
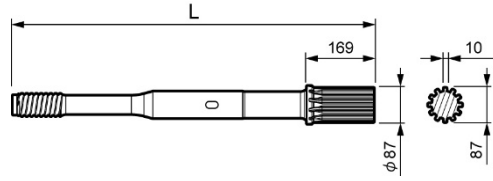
ドリフタ	シャンクロッド	部品番号	品名(型式)	ねじ	長さ(L) mm	質量 kg
HD836		002503-250010	HD836-ST58	ST58	794	16.02
		002503-250020	HD836-GT60	GT60	794	16.61
HD836 RP		002503-250110	HD836-QST58	ST58	900	21.03
		002503-250120	HD836-QGT60	GT60	900	21.78

国内営業拠点

時代の先駆者としての確かな技術力に万全のサポート体制。
古河ロックドリルは、お客様に安心と満足、そして信頼とをお届けします。

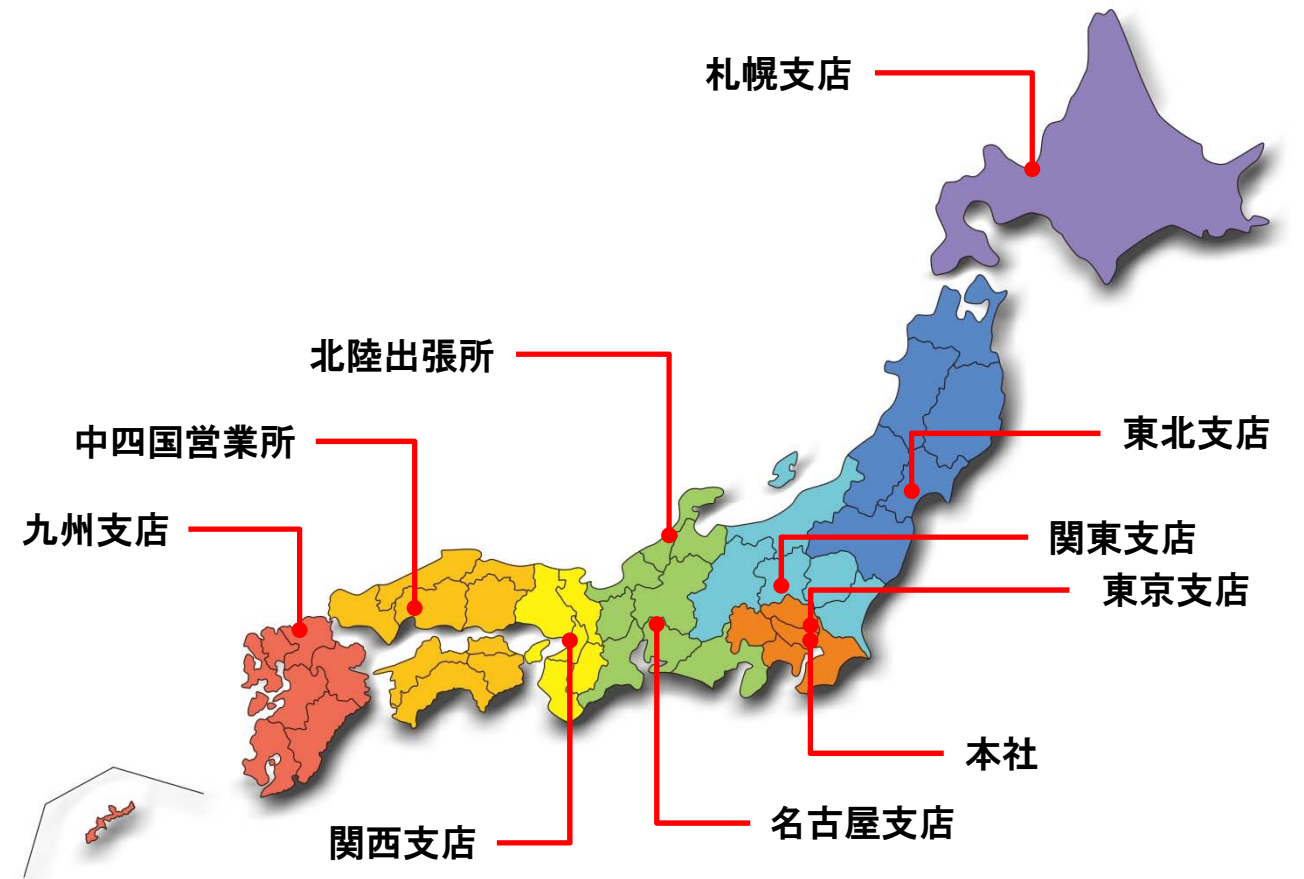

△ 古河機械金属グループ
FRD 古河ロックドリル株式会社

URL : <http://www.furukawarockdrill.co.jp>

本社	〒100-0004	東京都千代田区大手町二丁目6番1号	TEL: 03-3231-6961	FAX: 03-3231-6993
札幌支店	〒007-0882	札幌市東区北丘珠2条2丁目630番地	TEL: 011-786-1800	FAX: 011-786-1801
東北支店	〒981-1224	宮城県名取市増田字柳田318番1号	TEL: 022-384-1301	FAX: 022-384-3342
関東支店	〒370-0861	群馬県高崎市八千代町2丁目1番2号	TEL: 027-326-9611	FAX: 027-326-1693
東京支店	〒332-0004	埼玉県川口市領家3丁目8-11	TEL: 048-227-4560	FAX: 048-227-4562
名古屋支店	〒485-0059	愛知県小牧市小木東1丁目79番地	TEL: 0568-76-7755	FAX: 0568-71-0717
北陸出張所	〒920-0211	石川県金沢市湊2丁目11番1号	TEL: 076-238-4688	FAX: 076-238-6115
関西支店	〒555-0043	大阪市西淀川区大野3丁目7番196号	TEL: 06-6475-8251	FAX: 06-6475-8292
中四国営業所	〒731-0137	広島県広島市安佐南区緑井2丁目9-31	TEL: 082-962-3322	FAX: 082-962-3325
九州支店	〒811-2413	福岡県糟屋郡篠栗町尾仲568	TEL: 092-948-1888	FAX: 092-948-1893

本カタログに記載された内容は、予告なく変更することがあります。

右のQRコードを読み取りください。
古河ロックドリルのホームページへアクセスできます。

